

LEDXON

EDOS

FLEX

NEU!

Der Einbaustrahler
für alle Fälle



Jedes Vorhaben ist individuell –
Ihres und das Ihrer Kunden.
Dann sollten es doch unsere
Beleuchtungslösungen auch sein, oder?

Wir stellen vor:

EDOS FLEX – der Einbaustrahler,
der Ihnen und Ihren Kunden echte
Flexibilität verleiht.

Highlights satt

Die neue „InstaClip“ Mechanik ermöglicht die einfachste Installation aller Zeiten.

höchster Sehkomfort dank vertieft sitzender UGR Optik

Eine LED, die alles kann – Sie entscheiden mit nur einem Klick zwischen Lichtfarben & TW Modus. [2700/3000/4000/TW]

Lichtsteuerung inklusive und mit nur einem Schalter: Bequem steuern via Push-dim und Push-TW Steuerung.

Installation in Rekordzeit – dank neuer „InstaClip“ Mechanik.

Immer die richtige zur Hand: frei kombinierbare Gehäusefarbkombinationen

Praktische: Anschluss auch für NYM Kabel geeignet und mehrere Leuchten durchgangsverdrahtbar

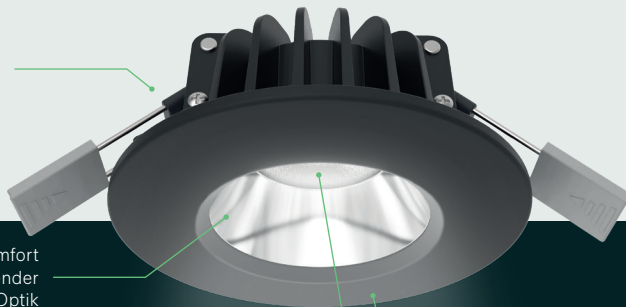

Immer die richtige Farbkombination zur Hand – Dank wechselbarem Front- und Innenring.

Machen Sie es sich und Ihren Kunden doch einfach leicht. Mit einer Leuchte die dank einstellbarer COB immer passt. 2700K / 3000K / 4000K Und/oder als Tuneable White : 2700K – 4000K

Installation im Handumdrehen

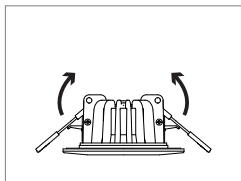

Ausklappen der Halteklammern

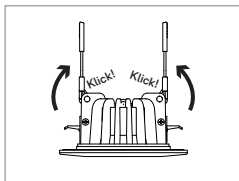

Einrasten der Halteklammern

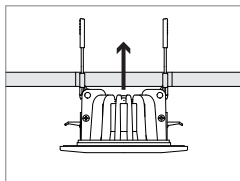

Einführen in den Deckenausschnitt

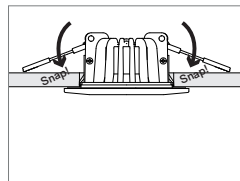

Automatisches Einklappen der Halteklammern – fertig.

Lichtfarbe & Steuerung – bereits alles inklusive

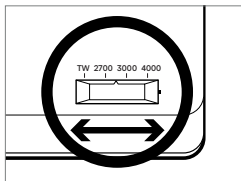

Wählen Sie zwischen drei fest voreingestellten Lichtfarben oder TW, einfach via Schalter am Netzteil.

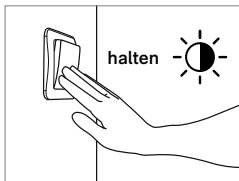

Durch drücken und halten des Push-Tasters stellen Sie die Helligkeit individuell ein.

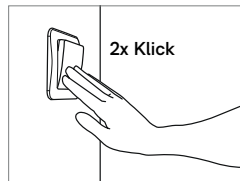

In der Tuneable White Einstellung gelangt man durch einen einfach Doppelklick in den Lichtmisch Modus.

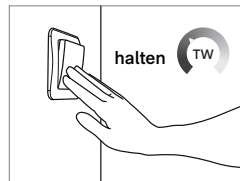

Nun lässt sich durch einfaches halten herkömmlicher Push-Schalter auch die Lichtfarbe individuell bestimmen.

Technische Daten

Leistung	8 W
Betriebsspannung	230VAC, 50Hz
Leuchtentyp	Deckeneinbauleuchte
LED Type	COB
Steuerung	Push-dim / Push-TW
Farbtemperatur	2700K – 4000K
CRI	> 93
Lichteffizienz	bis zu 93 lm/W
Farbkonsistenz	SDCM 6
Lebensdauer	L70 B50 40.000h @ 25°C
Gehäuse	Aluminium
Umgebungstemp.	-10°C bis +40°C
Dreh-/Schwenkwinkel	--- / ---
Garantie	5 Jahre
Lieferumfang	inkl. 1St. Frontring inkl. 1St. Entblendungsring



Abmessungen:
(in mm)

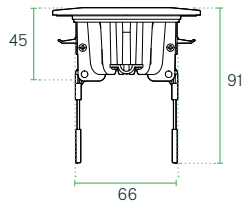
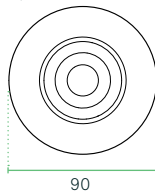

Ausführungen:

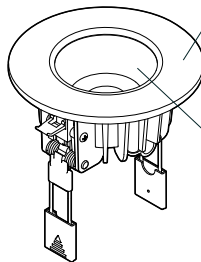

Frontring,
pulverlackiert:



Innenring,
beschichtet:



Interesse geweckt?

Jetzt sind Sie an der Reihe:

L E D X O N

Bestellinformationen:

Artikelnummer	Gehäusefarbe (Frontring/Innenring)	Lichtstrom	Abstrahlwinkel	Farbtemp.	Gewicht
7008126	weiß / silber	744 lm	36°	2700K – 4000K	0,3 kg
7008127	schwarz / silber	744 lm	36°	2700K – 4000K	0,3 kg
7008128	weiß / schwarz	744 lm	36°	2700K – 4000K	0,3 kg
7008129	schwarz / schwarz	744 lm	36°	2700K – 4000K	0,3 kg

Besuchen Sie uns doch mal wieder online
auf unserer neuen Website: www.ledxon.de



Kontakt:

info@ledxon.de
Tel +49 871 9751 51 10
Fax +49 871 9751 51 11

Adresse:

Ledxon GmbH
Gutenbergstraße 1
84144 Geisenhausen